

MERKUR²

Bemutatjuk az egyedülálló
rácsos kábeltálca rendszert

Csehország vezető
kábeltartó rendszere

MINŐSÉG
HATÉKONYSÁG
MEGBÍZHATÓSÁG

10 év
garancia

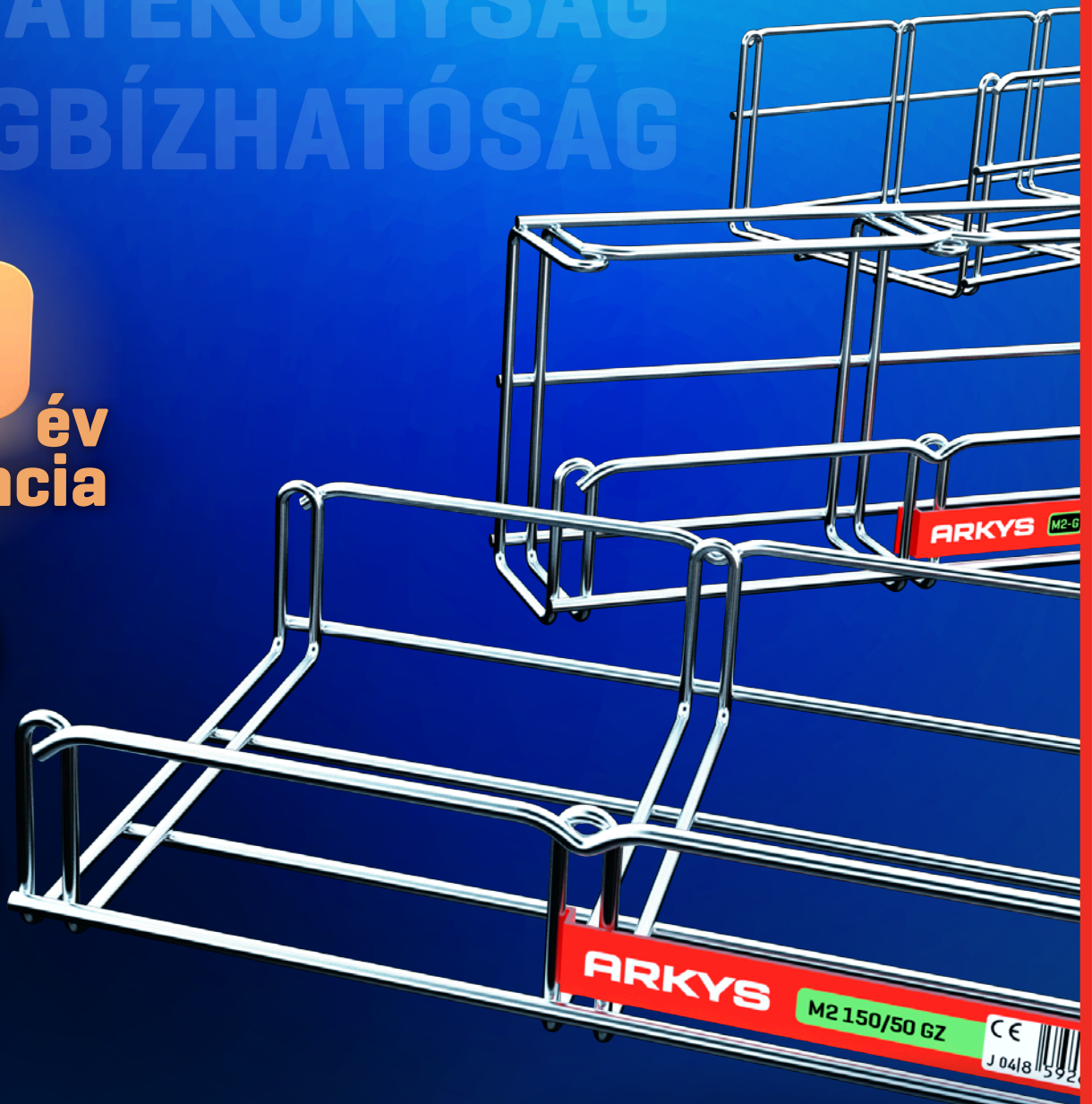

ARKYS



www.arkys.eu

MERKUR²



A MERKUR 2 rendszer régóta a legkelendőbb rácsos kábeltálca rendszer a Cseh Köztársaságban, és a „MERKUR” mára a rácsos kábeltálca rendszerek színvonalává vált a cseh piacon.

MERKUR 2, M2 típus



MERKUR 2, M2-G típus

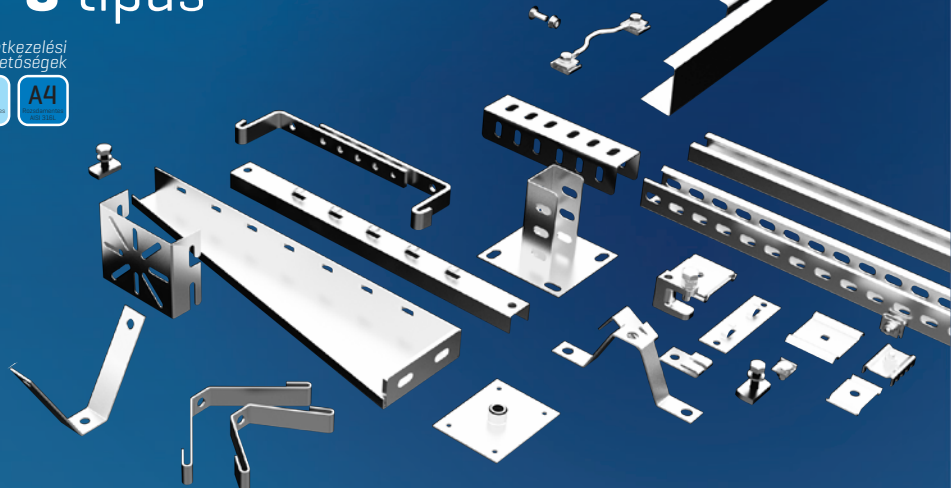
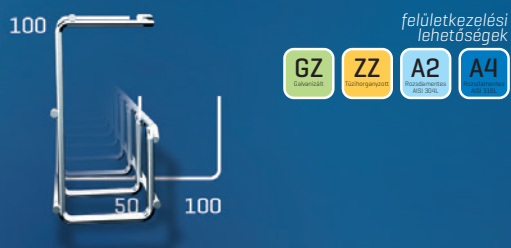

Miért a MERKUR 2

> Hatékony és gazdaságos

Gyorsan és egyszerűen telepíthető

A MERKUR 2 rácsos kábeltálcáknál a kis súly, az optimális gyártási hossz, a nagy variálhatóság és a rendszer rugalmassága teszi lehetővé az egyszerű és gyors szerelést, a tálcarendszer igény szerinti kialakítását közvetlenül a telepítés helyén. Ezek a MERKUR 2 elsődleges jellemzői, amelyek lehetővé teszik a rendszer nagyon hatékony telepítését. A MERKUR 2 rendszerrel bonyolult formájú tálcarendszerek is létrehozhatók minimális költséggel és standard szerszámok felhasználásával.

bővebben a 6. oldalon >



> Kiváló minőség és átgondoltság

Nagy terhelhetőség

A szabadalmaztatott kettős keresztmerezítés technológiának és a teherhordó huzalok optimalizált elosztásának köszönhetően a MERKUR 2 rácsos kábeltálcák nagy terhelhetőségűek. Szilárdságuk és tartósságuk sokféle telepítéshez kínál ideális megoldást.

> Robusztus és tartós

Horganyzott vagy rozsdamentes acél kivitel

A MERKUR 2 rendszert galvanizált kivitelben, GZ néven szállítjuk, amely szabványos beltéri telepítésekhez alkalmas. Tűzhorganyzott változata, az úgynevezett ZZ típus szabadban, kültéri környezetben való telepítésre alkalmas. A termékcsoporthoz csúcsa a kétféle rozsdamentes acél kivitel. A2 típusú [AISI 304L szabvány] a vegyiparban és az élelmiszeriparban való használatra lett kifejlesztve. Az A4 típusú [AISI 316L szabvány] rendszer különösen agresszív környezetekhez készült. Mindkét rozsdamentes változat kiegészül a kész alkatrészek felületi passzíválásával, ami tovább, akár négyszeresére növeli a rozsdamentes acél anyagok korrózióállóságát. A felületkezelés típusa megfelel a feltüntetett garanciának.



Egyszerű logisztika

A MERKUR 2 rácsos kábeltálcák nem igényelnek olyan speciális szerelvényeket, mint a hagyományos kábeltálcák. Nincs szükség könyökökre, kereszt- és T-idomokra, szűkítőkre, függőleges könyökökre vagy más hasonló elemekre. Ezeket a speciális elemeket közvetlenül a beépítési helyen lehet kialakítani a tálcák és az egyszerű, jól átgondolt csatlakozóelemek felhasználásával. Ennek köszönhetően a váratlan helyzeteket is a helyszínen lehet megoldani. A tálcarendszer komponenseivel könnyedén kialakíthatók a szükséges elemek és a helyszín adottságainak megfelelően kiépíthető a rendszer nyomvonala.

Egyszerű kábelleágazások

Az egyszerűség a MERKUR 2 kábeltálcák egyik alapvető jellemzője. A rácsos kábeltálcából a kábelt bárhol egyszerűen ki lehet vezetni, nincs szükség speciális szerszámokra vagy tömszelencékre, így a telepítés sokkal költségghatékonyabb és logisztikai szempontból is egyszerűbb.

Minimális karbantartási igény

A MERKUR 2 rácsos kábeltálcák nyitott kialakítása kiküszöböli a por felhalmozódását és a mikrobák szaporodását, ezáltal a kábelcsatorna rendszeres karbantartási igénye minimális. Ez a tulajdonság teszi ezeket a csatornákat nagyon népszerűvé többek között az élelmiszeriparban.

Nagy áramterhelhetőség

Yított felépítésüknek köszönhetően a MERKUR 2 rácsos kábeltálcák könnyű hozzáférést biztosítanak a telepített kábelhez, és lényegesen jobb kábelhűtést biztosítanak a zárt kábeltálcákhoz képest. Ez nagyobb áramterhelhetőséget tesz lehetővé.

Nem csak a kábeleket kíméli

A rácsos kábeltálcák élleinek lekerekített formája kiküszöböli a kábel sérülésének kockázatát a beépítés során, továbbá kényelmes és biztonságos kivitelezést tesz lehetővé.

Megoldások minden helyzetre

A MERKUR 2 rendszer minden kiépítési módra kínál megoldást [oldalfali, függesztett, felszálló, stb.]. Ezen túlmenően a rendszer nagyon rugalmas a nem hagyományos telepítési módok és a speciális kialakítások tekintetében is. Ilyenek például a világítási áramkörök, erősáramú és kifesztésű kábeleket tartalmazó kombinált telepítések, stb.

bővebben a következő két oldalon >

ARKYS

MERKUR 2 rendszer kiépítési módjai

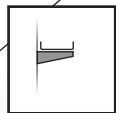

Oldalfali rögzítés

Alkalmazások

Egy vagy többszintű vízszintes kábelnyomvonal kiépítéshez. A szintek száma nem korlátozott. Az ilyen kiépítés minden szintje külön van rögzítve, ezért külön egységnek tekinthető.

Telepítés

- 1 A következő típusú konzolok használhatók a rácsos kábelátlátkákhoz:

NZM

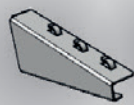

hagyományos M2 tartó konzol

NPZM



könnyített tartó konzol

NZMU



univerzális konzol, amely megkönnyíti bármilyen méretű rácsos kábelátlátká vagy más eszköz felszerelését

[*]



Kombinált odalfali szerelés

Alkalmazások

Vízszintes kábelvezetésnél több szinten történő telepítésekhez, vagy olyan nyomvonalakhoz, ahol alacsony a falazat teherbírása amelyre a rácsos kábelátlátkát rögzítik. Az oldalfalra szerelhető rácsos kábelátlátkák rögzítése az oldalfali szerelősínhez hatékony megoldás a többszintes kiépítésnél, és különösen a szélesebb kábelátlátkák esetében jobb rögzítést biztosít.

Telepítés

- 1 A következő szerelősínek használhatók a nyomvonalhoz:

alacsony profilú szerelősín

STNM

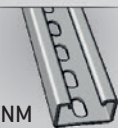

szabadon álló szerelősín

STPM



- 2 A következő típusú konzolok használhatók a kábelátlátkákhoz:

NZM

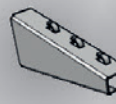

NPZM

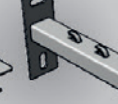

NZMU

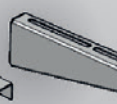

[*]

falra szerelés

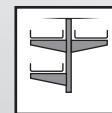

Függesztett szerelés

Alkalmazások

Egy vagy többszintű vízszintes kábelvezetéshez, függesztett kiépítéséhez, ahol a kábelvezetésre van szükség.

Telepítés

- 1 A rácsos kábelátlátká egy STPM álló szerelősínre van rögzítve. STP vagy DZM STPU tartók rögzíthetők a mennyezetre.

- 2 A következő típusú tartók használhatók a rácsos kábelátlátkához:

NZM

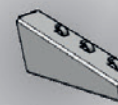

szabadon álló szerelés

felületre szerelt szerelés

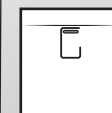

Szerelés közvetlenül a falra

Alkalmazások

Egyszerű vízszintes kábelvezetéshez a mennyezet szerkezetére. Az M2-G rácsos kábelátlátkák kifejezetten az ilyen típusú kiépítésre vannak tervezve.

Telepítés

- 1 A rácsos kábelátlátká közvetlenül a falra szerelhető.

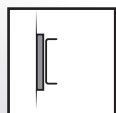

Lapos szerelés

Alkalmazások

Függőleges/felszálló kábelvezetéshez. Egyaránt használható sík falra vagy mennyezetre, rácsos kábelátlátkák falon kívüli szerelésére.

Telepítés

- 1 A következő típusú teherhordó elemek használhatók a rácsos kábelátlátkákhoz:

PZM

egyenes tartó konzol

STNM

alacsony profilú szerelősín

STPM

szabadon álló szerelősín

[*]

lapos beépítés

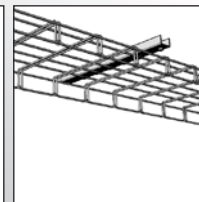
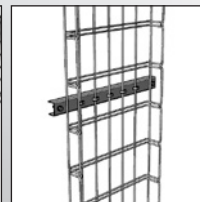
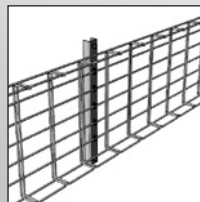
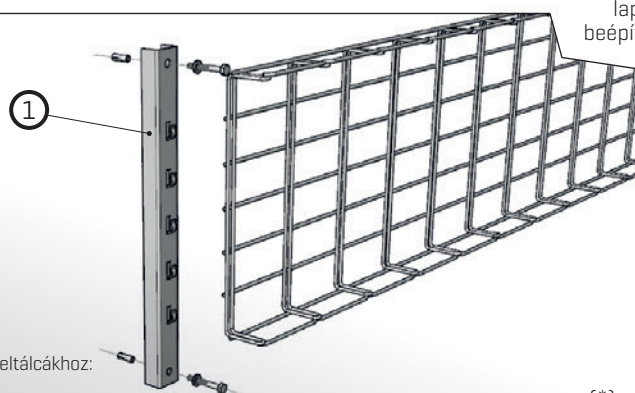

[*] A teljes telepítési útmutatót megtalálja a katalógusban, vagy kérheti forgalmazóinktól.

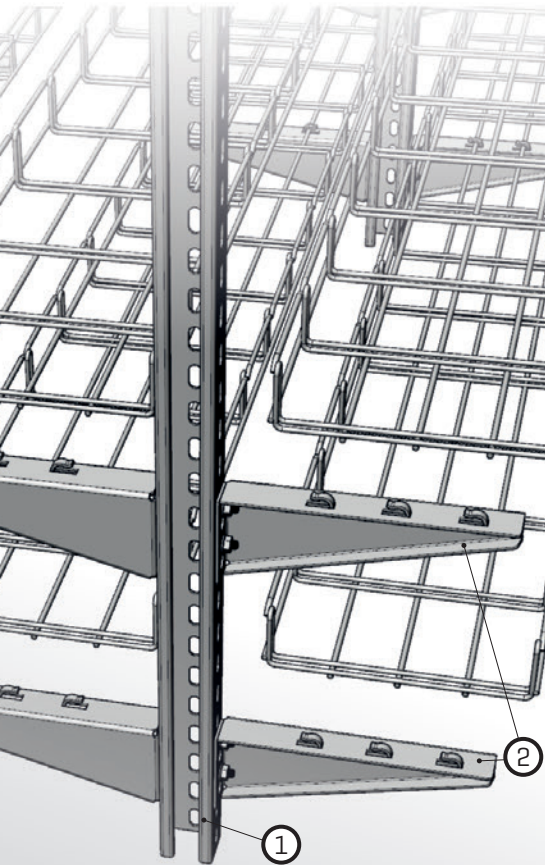

Szerelés szerelősínnel

...tes kábelynyomvonal
...hol nagyobb teherbírású

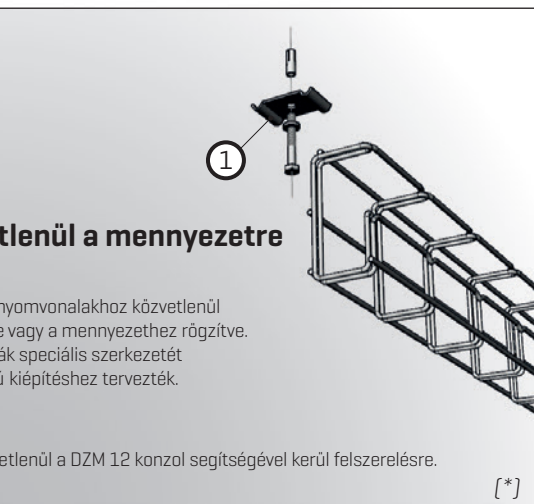
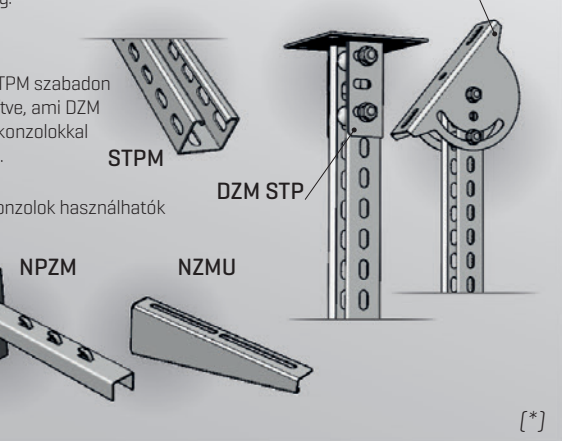

Közvetlenül a mennyezetre

...nyomvonalakhoz közvetlenül
...vagy a mennyezethez rögzítve.
...k speciális szerkezetét
...kiépítéshez tervezték.

...közvetlenül a DZM 12 konzol segítségével kerül felszerelésre.

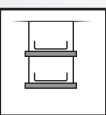

Függesztett szerelés

Alkalmazások

Egy vagy többszintű egyszerű vízszintes kábelynyomvonal függesztett kiépítéséhez.

Telepítés

- 1 A rácsos kábeltálcákat tartókonzolokkal a menetes szárakra rögzítjük és a rögzítőelemekkel függesztjük.
- 2 A rácsos kábeltálcához a következő típusú teherhordó elemek használhatók:

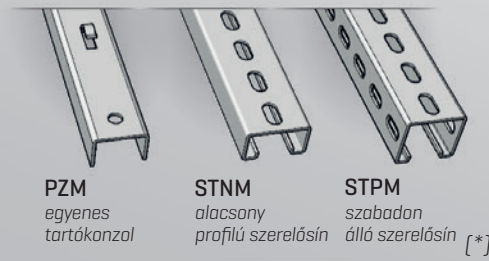

PZM

egyes
tartókonzol

STNM

alacsony
profilú szerelősín

STPM

szabadon
álló szerelősín

[*]

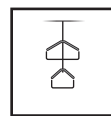

Középpontos függesztett szerelés

Alkalmazások

Egy vagy többszintű vízszintes kábelynyomvonal függesztett kiépítéséhez. Normál terhelhetőségű rácsos kábeltálcákhoz alkalmas.

Telepítés

- 1 A rácsos kábeltálcákat tartókonzolokkal a menetes szárakra rögzítjük és a rögzítőelemekkel függesztjük.
- 2 A rácsos kábeltálcához a következő típusú teherhordó elemek használhatók:

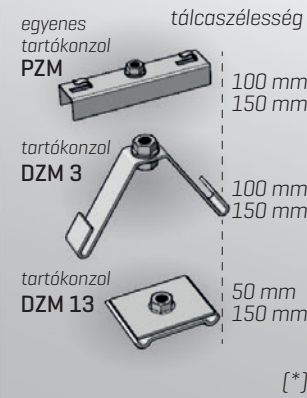

egyes
tartókonzol
PZM

tálcaszélesség

100 mm
150 mm

tartókonzol
DZM 3

100 mm
150 mm

tartókonzol
DZM 13

50 mm
150 mm

[*]

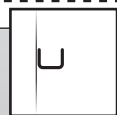

LIGHT fali rögzítés

Alkalmazások

Közvetlenül a falhoz rögzíthető, egyszerű oldalfali nyomvonalakhoz. A rögzítés 50 és 100 mm széles rácsos kábeltálcákhoz alkalmazható.

Telepítés

- 1 A rácsos kábeltálcát közvetlenül a DZM 12 tartókonzol segítségével rögzíthetjük.

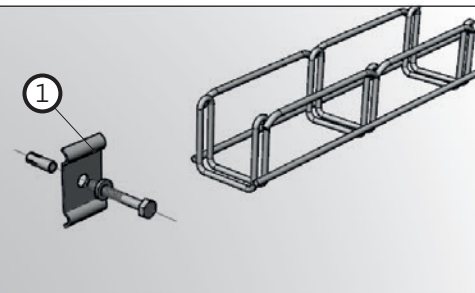

[*]

ARKYS

Rendkívül rugalmasan kialakítható nyomvonalak

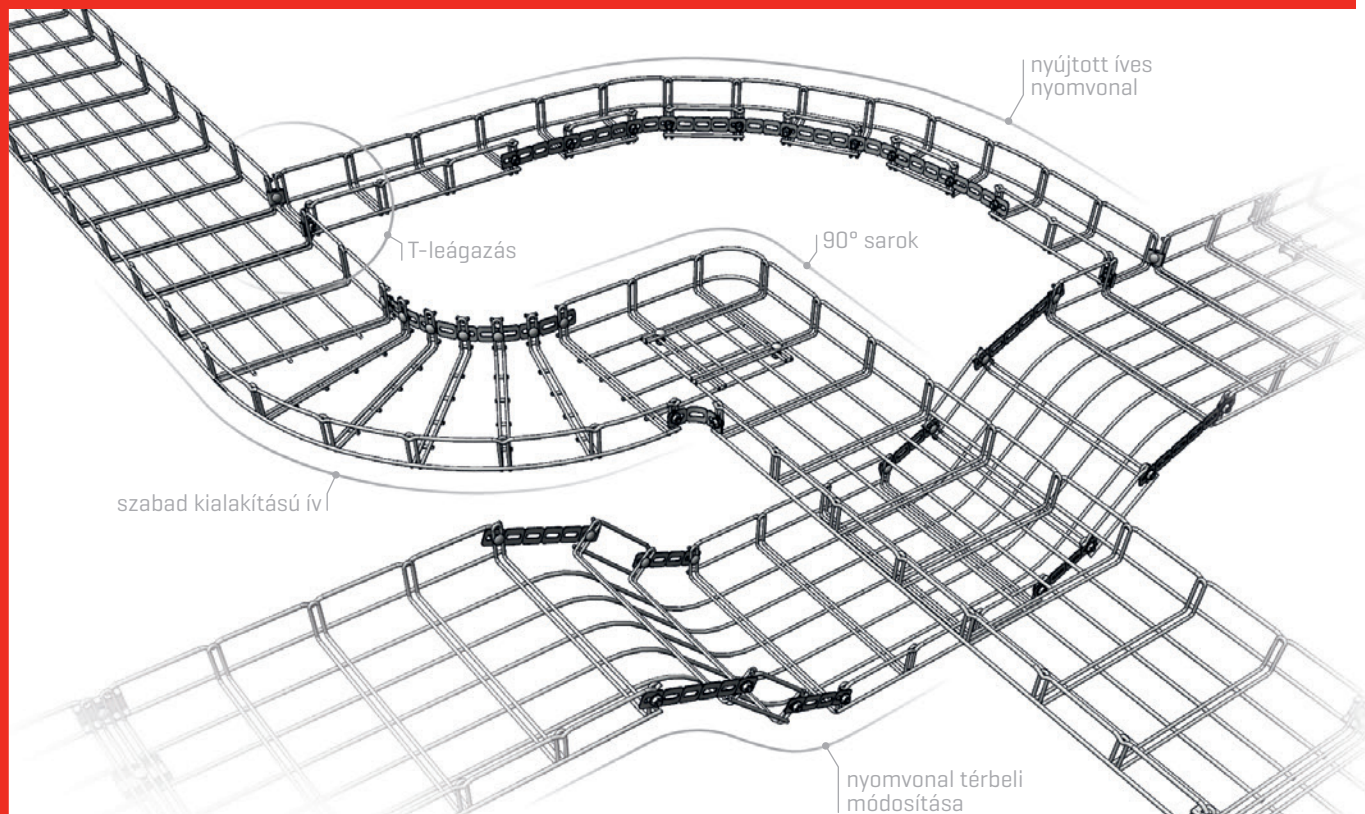

> Minden ami a nyomvonal kialakításához szükséges

Összekötő készlet SZM4

Alap formázóidom

SZM 4

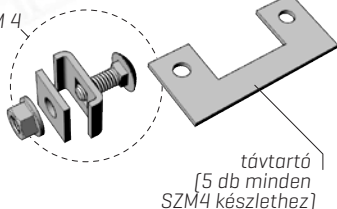

Perforált szerelőszalag TPM

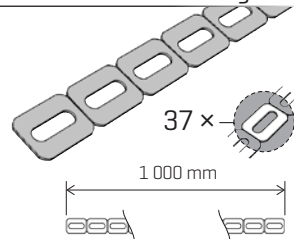

Rögzítő szett SPM

Kapupánt csavar M6x16
M8 peremes anya

Csapszegevágó

Erővágó oldalsó vágóélel



[A MERKUR 2 rendszerhez megfelelő vágószerszámokat kínálunk]

> Egyszerű formázás

A MERKUR 2 rácsos kábeltálcák formázása nagyon egyszerű. Csak az SZM 4 összekötő készletre és a TPM perforált szerelőszalagra (és még az SZM 4 összekötő készlet is helyettesíthető a TPM szerelőszalaggal) van szükség, hogy gyakorlatilag bármilyen formájú kábelyomvonalat hozzon létre. A rácsos kábeltálcák páratlan szabadságot nyújtanak a lehetséges formák és konfigurációk tekintetében. A csapszegevágó az egyetlen speciális szerszám amelyre szükség van [a MERKUR 2 csapszegevágót (oldalsó vágóélel) igény esetén a rendszerrel együtt szállítjuk, ez alkalmas a rácsos kábeltálcák darabolására a keresztlegesítésekénél]. Az alapvető formák tervezését a jól áttekinthető kézikönyv is segíti. A kézikönyv lefedi a derékszögű hajlításokat, az egymást követő hajlításokat, nagyobb sugarú hajlításokat és a T-leágazások kialakítását minden rácsos kábeltálcára mérethez. A kézikönyv ismerteti a keresztteződések kialakítását, csatlakozásait és a nyomvonalak térbeli módosítását is. A kézikönyv minden szokásos helyzetet lefed, de ahogy már említettük, fantáziának nincs határa, és gyakorlatilag bármilyen forma elkészíthető a hagyományos MERKUR 2 rácsos kábeltálcából.

Formázás három lépésben

Rácsos kábeltálcá vagy megfelelő hosszúságú kábeltálcá darab

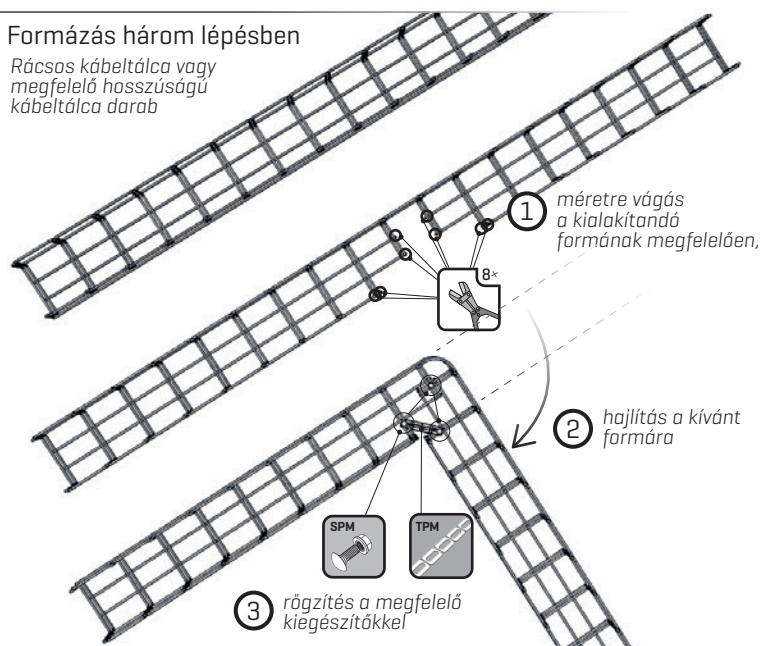

MERKUR²

rácsos kábeltálca tökéletes választás és tartós megoldás



> Mechanikai ellenálló képesség extrém környezetben

A MERKUR 2 rácsos kábeltálca-rendszer teljesítette a CSN szabványok szerinti szeizmikus alkalmassági tesztek követelményeit az atomerőművek (Temelín és Dukovany) épületeiben való beépítésre. Ezen tesztek eredményei alapján a MERKUR 2 rendszer jóváhagyást kapott a szeizmikus funkcionalitásnak megfelelő beépítésre. Az ilyen típusú tesztek sikeressége a MERKUR 2 rendszer kivételes tartósságáról és funkcionalitásáról tanúskodik, amely bizonyítja a sokoldalú alkalmazhatóságot.

KÁBELNYOMVONAL KONFIGURÁTOR

Intelligens asszisztens kábelcsatornák előkészítéséhez és kivitelezéséhez



Kábelnyomvonal konfigurátor alkalmazást itt találja:

www.merkur2.eu

segít a kábel útvonalak méretezésében
kábel útvonal telepítési lehetőségeket kínál
anyaglistát készít
árinformációt küld



ARKYS



www.arkys.eu

A rendszer egyes elemeiről és a rácsos kábeltálcák telepítési lehetőségeiről szóló információk és részletek kiadványainkban találhatóak:

FŐKATALÓGUS

teljes áttekintést ad a rendszerelemekről és használatukról, valamint a MERKUR 2 rendszer telepítéséről



KÉZIKÖNYV

praktikus kézikönyv a rácsos kábeltálcák formázásának áttekintésével és a kialakításukra vonatkozó útmutatással



Aktuális katalógusaink megtalálhatók weboldalunkon:

U Ultima

Ultima Kft.
1172 Budapest
Rétifarkas utca 6.



ARKYS

ARKYS s.r.o., Tuřanka 115a, Brno 627 00 | Czech Republic | export@arkys.eu | www.arkys.eu

www.arkys.eu